

COCON 152

CRÉÉ LE
2023-03-29

Surface totale 88.90 m ²	Étages 1	Pièces 10	Salle de bain 1
---	--------------------	---------------------	---------------------------

COCON 152

SURFACE TOTALE : 88.90 m² • SURFACE HABITABLE : 81.08 m² • ÉTAGES : 1 • PIÈCES : 10



▼ 1er étage

SURFACE TOTALE : 88.90 m² • SURFACE HABITABLE : 81.08 m² • PIÈCES : 10

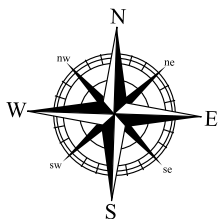
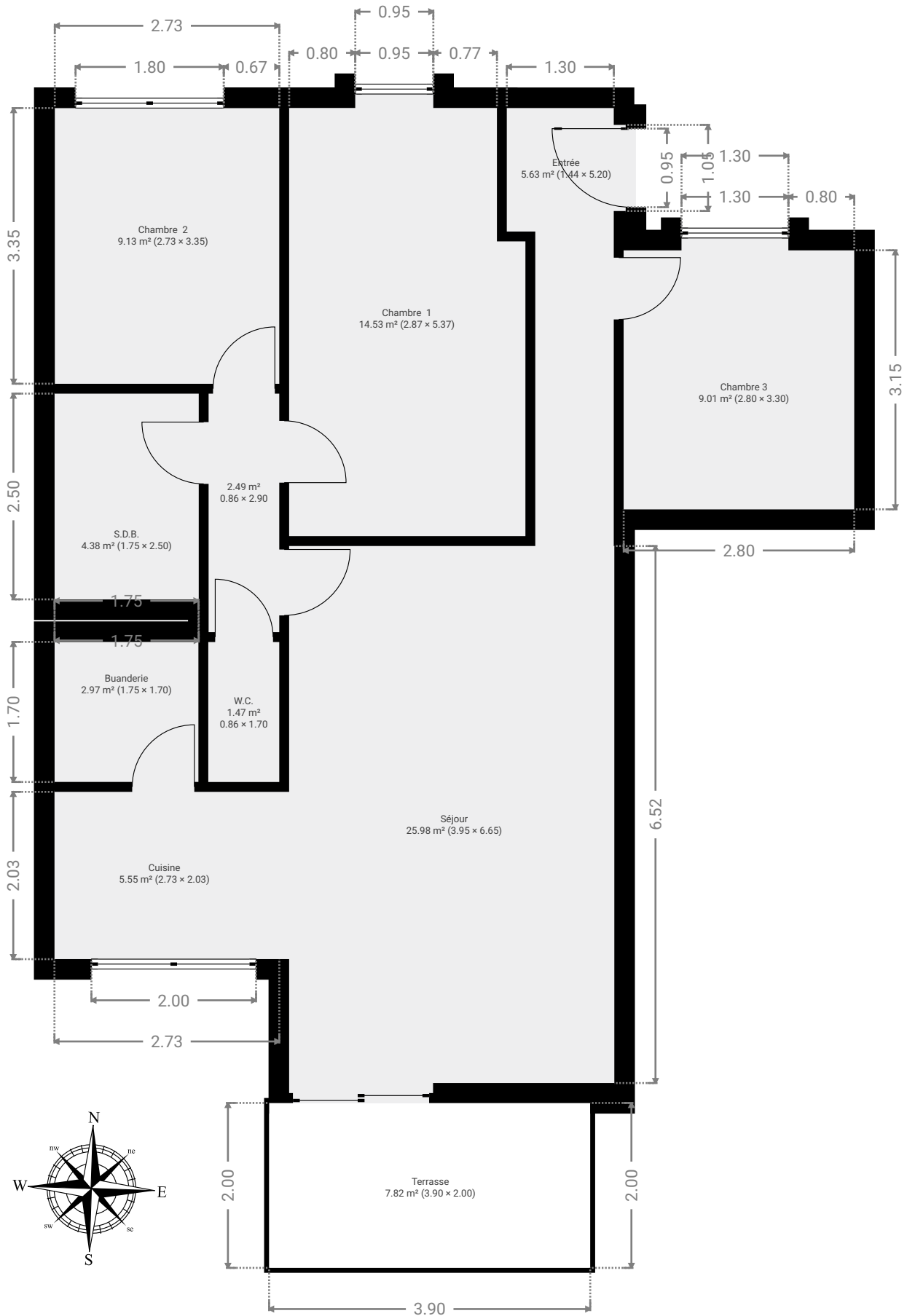

CETTE SUPERFICIE TOTALE CORRESPOND À L'ADDITION DES MESURES NETTES DE TOUTES LES PIÈCES, SANS COMPTER LES MURS, LES PASSAGES ENTRE LES PIÈCES ET LES GAINES TECHNIQUES

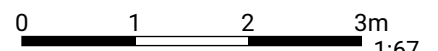

COCON 152

SURFACE TOTALE : 88.90 m² • SURFACE HABITABLE : 81.08 m² • ÉTAGES : 1 • PIÈCES : 10

▼ 1er étage

LARGEUR : 0.86 m • LONGUEUR : 2.90 m
SURFACE : 2.49 m² • PÉRIMÈTRE : 7.51 m

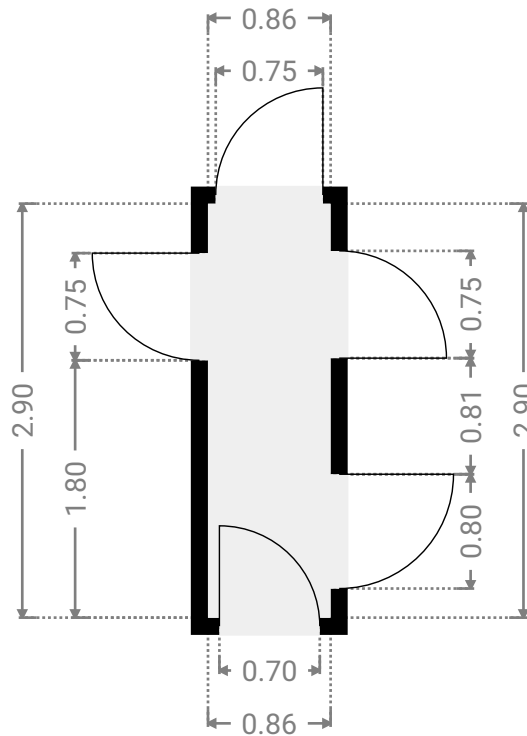
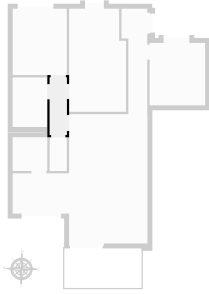

▼ Buanderie 1er étage

LARGEUR : 1.75 m • LONGUEUR : 1.70 m
SURFACE : 2.97 m² • PÉRIMÈTRE : 6.90 m

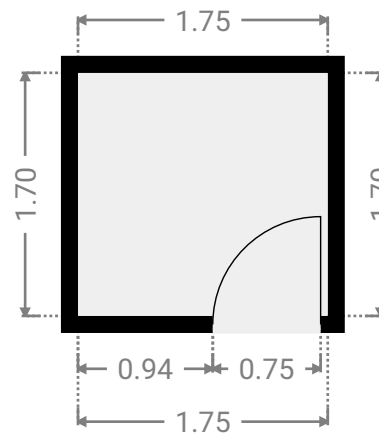
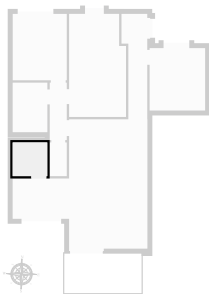

COCON 152

SURFACE TOTALE : 88.90 m² • SURFACE HABITABLE : 81.08 m² • ÉTAGES : 1 • PIÈCES : 10

▼ Chambre 1 1er étage

LARGEUR : 2.87 m • LONGUEUR : 5.37 m
SURFACE : 14.53 m² • PÉRIMÈTRE : 16.48 m

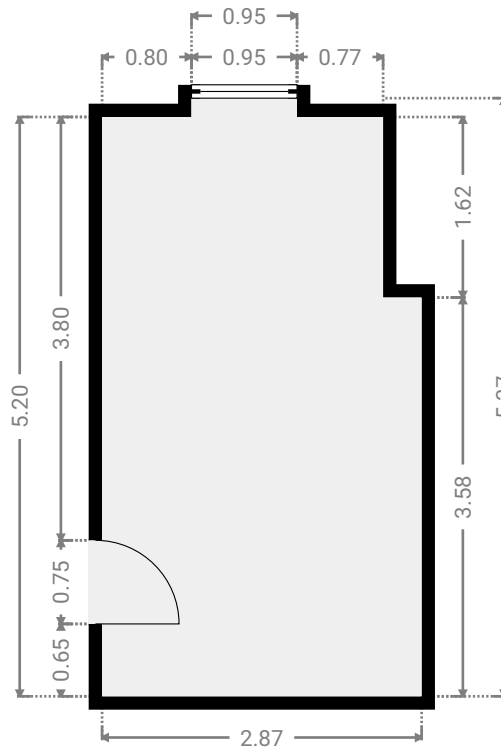
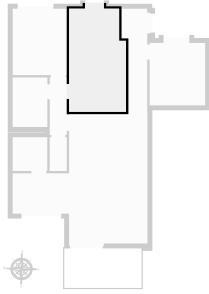

▼ Chambre 2 1er étage

LARGEUR : 2.73 m • LONGUEUR : 3.35 m
SURFACE : 9.13 m² • PÉRIMÈTRE : 12.15 m

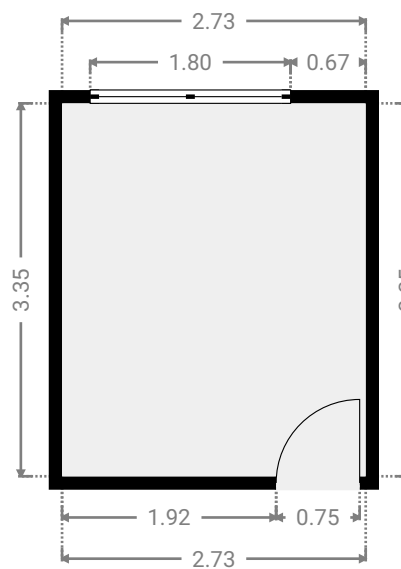
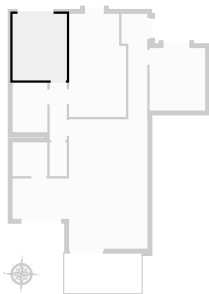

COCON 152

SURFACE TOTALE : 88.90 m² • SURFACE HABITABLE : 81.08 m² • ÉTAGES : 1 • PIÈCES : 10



▼ Chambre 3 1er étage

LARGEUR : 2.80 m • LONGUEUR : 3.30 m
SURFACE : 9.01 m² • PÉRIMÈTRE : 12.19 m

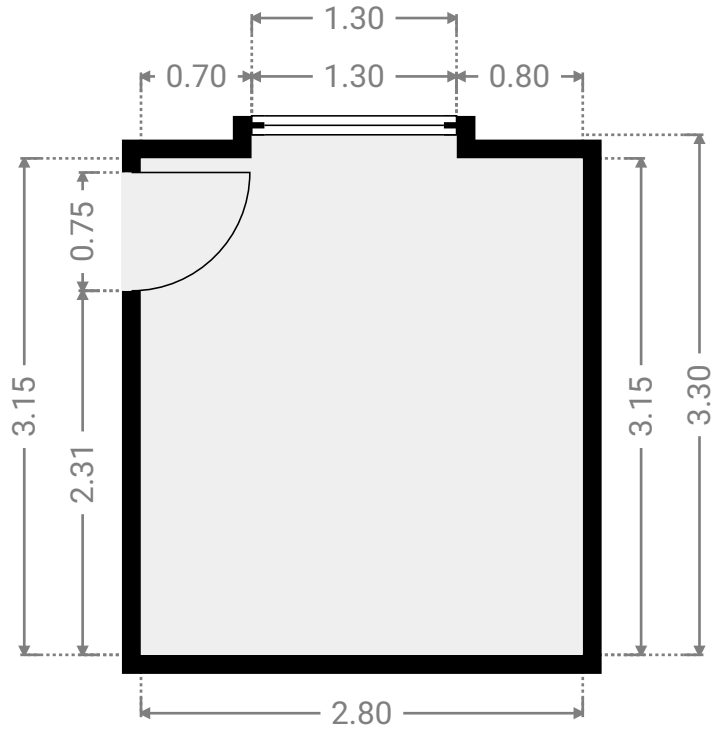
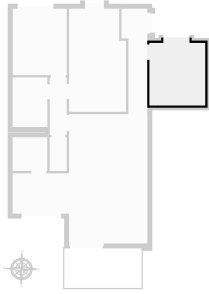

▼ Cuisine 1er étage

LARGEUR : 2.73 m • LONGUEUR : 2.03 m
SURFACE : 5.55 m² • PÉRIMÈTRE : 9.53 m

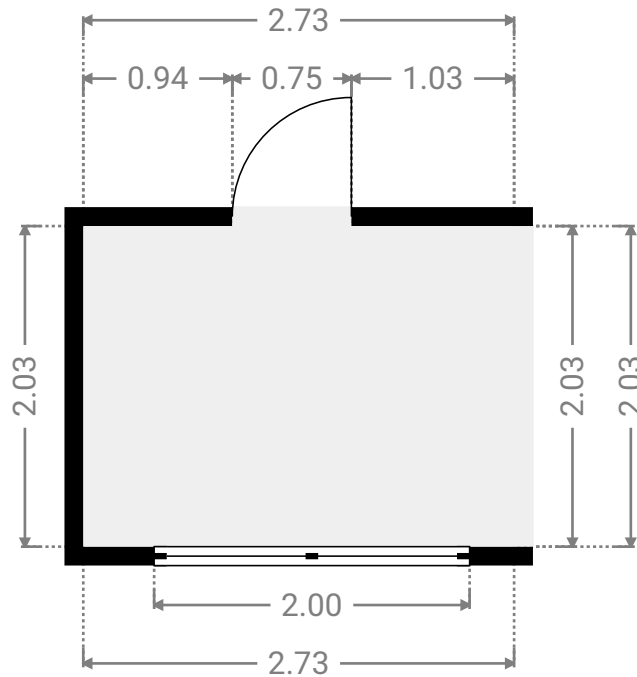
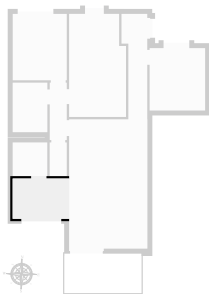

CETTE SUPERFICIE TOTALE CORRESPOND À L'ADDITION DES MESURES NETTES DE TOUTES LES PIÈCES, SANS COMPTER LES MURS, LES PASSAGES ENTRE LES PIÈCES ET LES GAINES TECHNIQUES

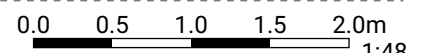

COCON 152

SURFACE TOTALE : 88.90 m² • SURFACE HABITABLE : 81.08 m² • ÉTAGES : 1 • PIÈCES : 10

▼ Entrée 1er étage

LARGEUR : 1.44 m • LONGUEUR : 5.20 m
SURFACE : 5.63 m² • PÉRIMÈTRE : 13.29 m

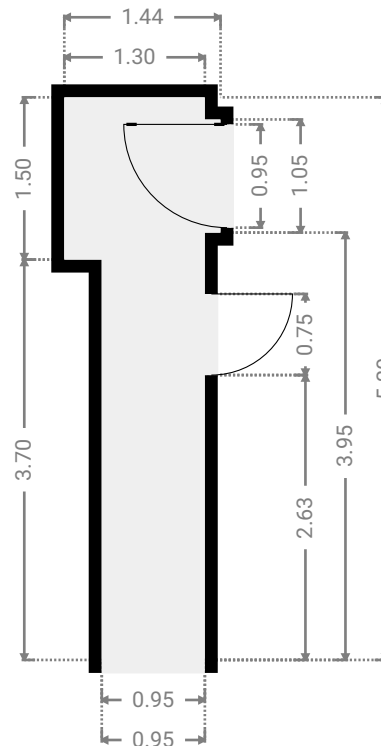
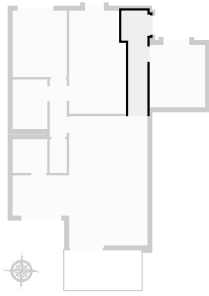

▼ S.D.B. 1er étage

LARGEUR : 1.75 m • LONGUEUR : 2.50 m
SURFACE : 4.38 m² • PÉRIMÈTRE : 8.50 m

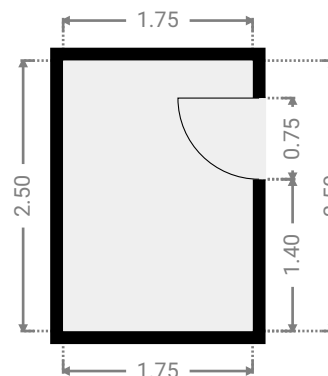
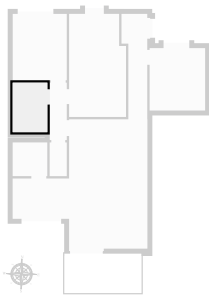

COCON 152

SURFACE TOTALE : 88.90 m² • SURFACE HABITABLE : 81.08 m² • ÉTAGES : 1 • PIÈCES : 10



▼ Séjour 1er étage

LARGEUR : 3.95 m • LONGUEUR : 6.65 m
SURFACE : 25.98 m² • PÉRIMÈTRE : 21.19 m

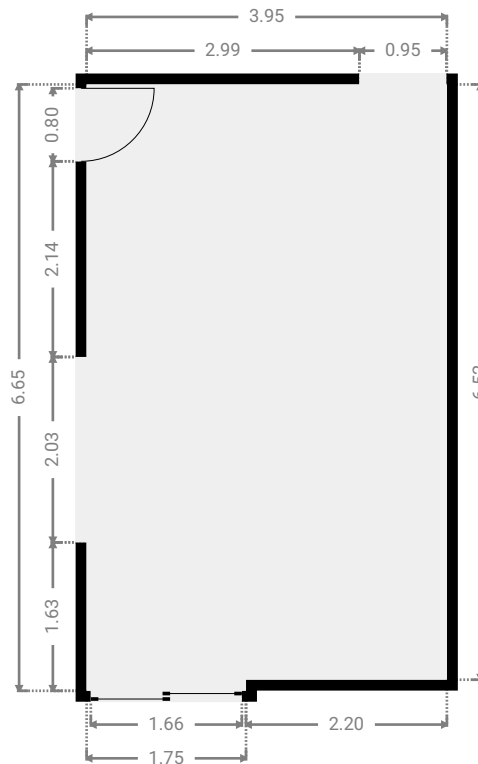
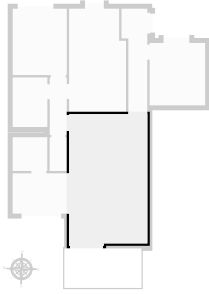

▼ Terrasse 1er étage

LARGEUR : 3.90 m • LONGUEUR : 2.00 m
SURFACE : 7.82 m² • PÉRIMÈTRE : 11.81 m

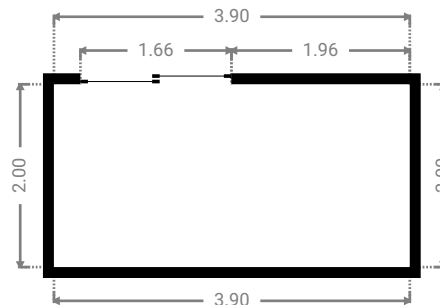
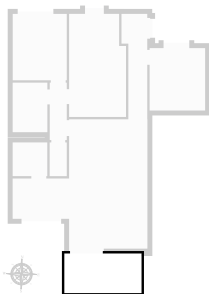

COCON 152

SURFACE TOTALE : 88.90 m² • SURFACE HABITABLE : 81.08 m² • ÉTAGES : 1 • PIÈCES : 10

▼ W.C. 1er étage

LARGEUR : 0.86 m • LONGUEUR : 1.70 m
SURFACE : 1.47 m² • PÉRIMÈTRE : 5.13 m

